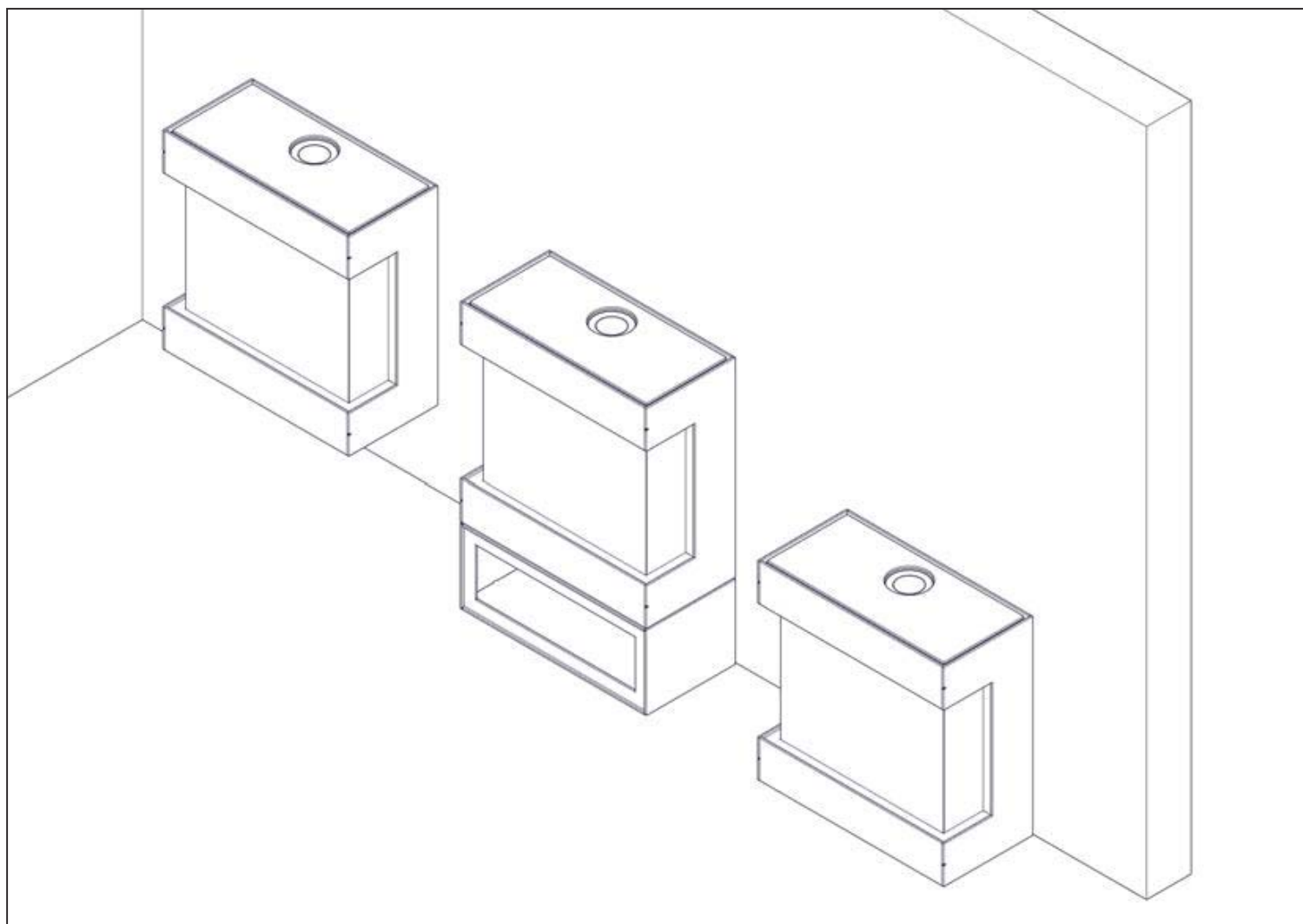


bellfires. ^{gas fires}

Vorbereidingshandleiding

Box Gas Panorama 73/52 MF



CE

Serienummer:

Productiedatum:

© **Barbas Bellfires BV**

Dit document of delen hiervan mogen niet zonder voorafgaande toestemming van Barbas Bellfires BV in enige vorm elektronisch, mechanisch, door middel van fotokopie, opname of anderszins worden gereproduceerd, in een zoekstelsel opgeslagen of verzonden. Dit document kan technische onnauwkeurigheden of typefouten bevatten. Barbas Bellfires BV behoudt zich het recht voor om de inhoud van dit document van tijd tot tijd te herzien.

Contactgegevens

Barbas Bellfires BV

Hallenstraat 17, 5531 AB Bladel, Nederland

Telefoon: +31 49 733 9200

E-mail: info@bellfires.com

Inhoudsopgave

1	Over dit document.....	4
1.1	Gebruik van dit document.....	4
1.2	Met Waarschuwing en Voorzichtig gemarkeerde instructies in dit document.....	4
1.3	Bijbehorende documentatie.....	4
2	Overzicht van het concentrische kanalsysteem.....	5
3	Veiligheid.....	6
3.1	Veiligheidsinstructies voor installatie.....	6
4	Vereisten.....	7
4.1	Vereisten betreffende de locatie.....	7
4.2	Overige vereisten.....	7
4.3	Vereisten betreffende de uitlaat.....	7
4.3.1	Vereisten betreffende de dakuitmonding.....	7
4.3.2	Vereisten betreffende de muuruitmonding.....	8
4.4	Vereisten betreffende het concentrische kanalsysteem.....	9
4.4.1	Mogelijkheden voor een concentrisch kanalsysteem met een dakuitmonding.....	10
4.4.2	Mogelijkheden voor een concentrisch kanalsysteem met een muuruitmonding.....	16
5	Technische specificatie.....	17
5.1	Afmetingen Box Gas Panorama 73/52.....	17
5.2	Afmetingen Box Gas Panorama 73/52 met opslagmodule	18
5.3	Afmetingen Box Gas Panorama 73/52 met draagframe	19
5.4	Afmetingen van de stuwplaat.....	20
6	Voor het concentrische kanalsysteem verkrijgbare onderdelen.....	21
6.1	Onderdelenlijst voor toestel.....	21
6.2	Bellfires - Muelink & Grol systeem Ø100 - Ø150.....	22
6.3	Poujolat - DUOGAS systeem Ø100 - Ø150.....	26
6.4	Ontop - Metaloterm US systeem Ø100 - Ø150.....	29
6.5	Jeremias/STB - H-Twin systeem Ø100 - Ø150.....	33
6.6	Jeremias - TWIN-GAS systeem Ø100 - Ø150.....	37

1 Over dit document

Dit document toont de informatie die nodig is voor het uitvoeren van de onderstaande taken met betrekking tot de Box Gas Panorama 73/52 MF:

- Voorbereiding voor installatie

Dit document verwijst naar de Box Gas Panorama 73/52 MF als 'het toestel'. Dit document vormt een essentieel onderdeel van het toestel. Lees het zorgvuldig voordat u werkzaamheden aan het toestel gaat uitvoeren. Bewaar het op een veilige plaats.

De oorspronkelijke instructies van het document zijn in het Engels geschreven. Alle overige taalversies van het document zijn vertalingen van de oorspronkelijke instructies. Het is niet altijd mogelijk een gedetailleerde afbeelding van ieder afzonderlijk onderdeel van de apparatuur te tonen. De in dit document opgenomen afbeeldingen tonen een standaardopstelling. De afbeeldingen dienen uitsluitend als instructie.

1.1 Gebruik van dit document

1. Zorg dat u de opbouw en de inhoud van het document kent.
2. Lees het hoofdstuk over veiligheid zorgvuldig.
3. Zorg dat u alle instructies begrijpt.
4. Voer de procedures volledig en in de gegeven volgorde uit.

1.2 Met Waarschuwing en Voorzichtig gemarkeerde instructies in dit document

Waarschuwing



Als u deze instructies niet opvolgt, bestaat het risico van persoonlijk en mogelijk fataal letsel.

Voorzichtig

Als u deze instructies niet opvolgt, bestaat het risico van schade aan de apparatuur of eigendommen.

Opmerking

Een opmerking verschaft aanvullende informatie.

Symbol	Beschrijving
	Zichtbaar teken dat gevaar aanwezig is
	Zichtbaar teken dat een opmerking aanwezig is

1.3 Bijbehorende documentatie

- Voorbereidingshandleiding
- Installatie- en onderhoudshandleiding
- Gebruikershandleiding

2 Overzicht van het concentrische kanalensysteem

Het concentrische kanalensysteem voorziet het toestel van verbrandingslucht en verwijdert de rookgassen uit het toestel. Het concentrische kanalensysteem bestaat uit de volgende onderdelen:

Onderdeel	Beschrijving
Concentrisch rookkanaal	Het concentrische rookkanaal is een pijp met een binnenpijp. De binnenpijp dient als rookgaskanaal en de ruimte tussen de binnenpijp en de buitenpijp dient als verbrandingsluchtkanaal
Rookgaskanaal	De uit het toestel afkomstige rookgassen stromen als gevolg van een natuurlijke trek via het kanaal naar de uitlaat
Verbrandingsluchtkanaal	Voorziet het toestel vanaf de uitlaat via het kanaal van frisse lucht
Uitlaat/uitmonding	Ingang voor het verbrandingsluchtkanaal en uitgang voor het rookgaskanaal

3 Veiligheid

3.1 Veiligheidsinstructies voor installatie



Voorzichtig:

- Het toestel moet als een 'gesloten systeem' toestel door een gecertificeerde en geregistreerde gasinstallateur volgens de bijgeleverde installatie-instructies en nationaal en lokaal geldige voorschriften worden geïnstalleerd.
- Neem als u vragen heeft over de installatie contact op met het lokale gasbedrijf.
- Gebruik uitsluitend in deze handleiding en de bijbehorende documenten vermelde onderdelen bij de installatie.
- Gebruik uitsluitend de volgende merken voor de installatie van het concentrische kanalsysteem:

Fabrikant	systeem
Belfires	Muelink & Grol systeem
Poujoulat	DUOGAS systeem
Ontop	Metaloterm US systeem
Jeremias/STB (STB = Schoorsteen Techniek Brummen NL)	H-Twin systeem
Jeremias	TWIN-GAS systeem

- Combineer geen onderdelen van verschillende merken bij de installatie van het concentrische kanalsysteem.
- Controleer voordat u de installatie gaat uitvoeren of de gegevens op de typeplaat met het gastype en de toevoerdruk waarop het toestel wordt aangesloten overeenkomen.

4 Vereisten

4.1 Vereisten betreffende de locatie

- Met het oog op het gewicht van het toestel moet de vloer stevig en stabiel genoeg zijn.
- Neem de minimale veilige afstanden tussen het toestel en brandbare en niet-brandbare materialen in acht. Zie de installatie- en onderhoudshandleiding.
- Zorg ervoor dat de wand het gewicht van een toestel kan dragen wanneer het aan de wand is bevestigd.
- Plaats het toestel zodanig, dat de aansluiting van de concentrische rookgasuitlaat exact met de pijp van het concentrische rookkanaal aan het plafond of de muur is uitgelijnd.
- Zorg dat als het vuur in het toestel brandt de temperatuur van de muur en de temperatuur van de vloer onder en voor het toestel niet hoger kan worden dan 85°C.
- Zorg voor goede ventilatie in de ruimte waar het toestel wordt geplaatst.

4.2 Overige vereisten

- De gastoevoeraansluiting bevindt zich aan de achterzijde van het toestel voor eenvoudige aansluiting in alle richtingen.
- Gebruik voor het aansluiten van de gastoevoer op de gasaansluiting van het toestel uitsluitend een gasleiding van minimaal 1/2" en een afsluitklep.
- Zorg dat een geaard wandstopcontact in de buurt van het toestel aanwezig is. Het stopcontact moet te allen tijde bereikbaar zijn. De voedingskabel (+ 0,5 m) komt uit de achterzijde van het toestel.
- Tref als de muur of vloer van brandbaar materiaal is gemaakt de juiste veiligheidsmaatregelen. Zie de installatie- en onderhoudshandleiding.
- Veeg bij plaatsing van het concentrische kanalsysteem in een schoorsteen die voor houtvuur of kolenvuur is gebruikt de schoorsteen.

4.3 Vereisten betreffende de uitlaat

4.3.1 Vereisten betreffende de dakuitmonding

Plaats de uitlaat minimaal 0,5 meter van de rand van het dak.



Opmerking:

Alle minimumafstanden zijn richtlijnen. Raadpleeg de nationale en lokale voorschriften voor de exacte minimumafstanden.

Locatie van een aantal onderdelen (*)	Minimumafstand tussen de onderdelen en de dakuitmonding
Op hetzelfde dak als de uitlaat	3 m
Op een ander dak dan de uitlaat	1 m
Op een lager dan de uitlaat geplaatste wand	1 m
Op een hellend oppervlak hoger dan de uitlaat	3 m

(*) Onderdelen:

- Een ventilatieopening in een verblijfsruimte, een toilet of een badkamer.
- Een verbrandingsluchttoevoer als de toevoer door een verblijfsruimte stroomt.
- Een raam dat open kan in een verblijfsruimte, een toilet of een badkamer.

4.3.2 Vereisten betreffende de muuruitmondning

Plaats de uitlaat minimaal 0,5 meter vanaf:

- De hoek van een gebouw
- De rand van het dak
- De dakoverstek en de dakgoot
- Balkons enz. tenzij de constructie van de afvoer minimaal tot de voorzijde van het uitstekende deel reikt



Opmerking:

Alle minimumafstanden zijn richtlijnen. Raadpleeg de nationale en lokale voorschriften voor de exacte minimumafstanden.

Plaats als de uitlaat horizontaal minder dan 0,5 m en verticaal minder dan 2 m van een openbare ruimte wordt geplaatst een effectieve bescherming. Zorg dat de maaswijdte van de bescherming de werking van het toestel niet aantast.

Bij plaatsing van de uitlaat lager dan 3 meter van de grond moet de afstand tussen de uitlaat en een tuin of terras minimaal 2 meter bedragen.

Locatie van een aantal onderdelen (*)	Minimumafstand tussen de onderdelen en de muuruitmondning
Aan een muur waar het onderdeel een leefruimte anders dan die van de eigenaar van de schouw bedient.	Plaats de muuruitmondning niet onder een onderdeel.
Aan een muur (**)	<ul style="list-style-type: none"> • Onder het onderdeel: 2 m • Boven het onderdeel: 0,75 m • Links of rechts van de uitlaat: 0,75 m
binnen 1 meter van de dakoverstek	2 m
Onder een balkon, looppad, enz.	2 meter vanaf de onderzijde van het balkon of het looppad
Onder een balkon, looppad, enz. als de uitlaat tot de voorzijde reikt	2 m
Een tegenoverliggende muur op minder dan 2 meter van de uitlaat.	Pas de minimumafstand voor aan een muur bevestigde onderdelen toe.

(*) Onderdelen:

- Een ventilatieopening in een verblijfsruimte, een toilet of een badkamer.
- Een verbrandingsluchtoevoer als de toevoer door een verblijfsruimte stroomt.
- Een raam dat open kan in een verblijfsruimte, een toilet of een badkamer.

(**) Negeer als een obstakel minimaal 0,5 meter tussen het onderdeel en de uitlaat uitsteekt en het obstakel minimaal de lengte van de aanbevolen minimumafstand heeft de aanbevolen minimumafstand.

4.4 Vereisten betreffende het concentrische kanalsysteem

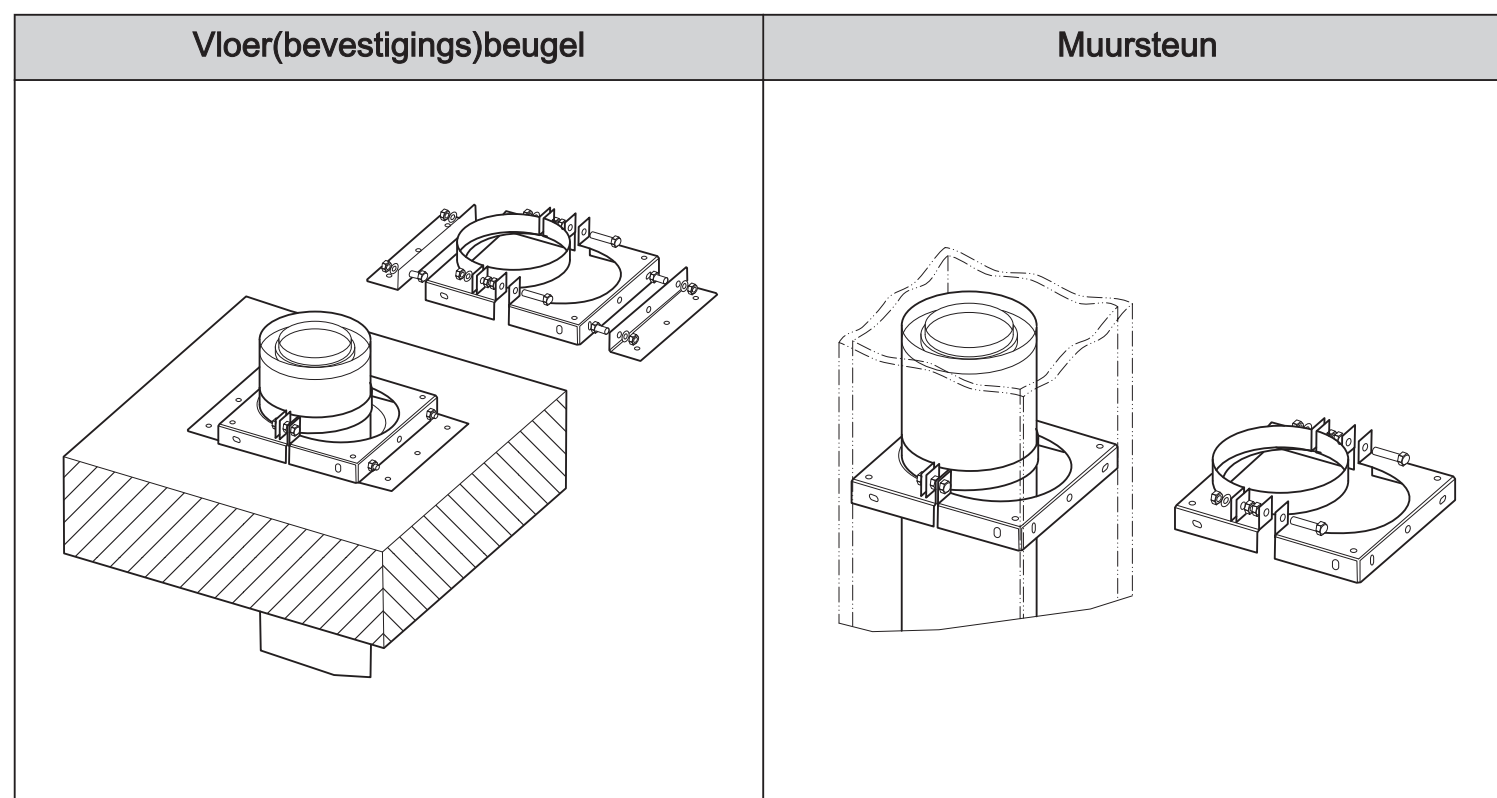


Voorzichtig:

- Plaats geen brandbare materialen in de buurt van het rookgassysteem. De buitenwanden van het rookgassysteem kan 150°C worden.
- Zorg dat het deel van het concentrische kanalsysteem dat vanaf het plafond omhoog gaat in een mantel is geplaatst.
 - De mantel moet van hittebestendig materiaal zijn gemaakt.
 - Zorg dat de lucht binnen de mantel kan stromen. Plaats roosters bij de vloer en bij het plafond. Doe dit voor iedere vloer waarop de mantel is geplaatst.
- Isoleer het concentrische rookkanaal niet.

De voor de installatie van het concentrische kanalsysteem vereiste onderdelen zijn in de afbeeldingen genummerd en verwijzen naar de onderdelenlijst in [6](#).

Gebruik de universele muur/vloersteun (nummer 36 in de onderdelenlijst) om het concentrische kanalsysteem aan de mantel en/of de vloer te bevestigen.

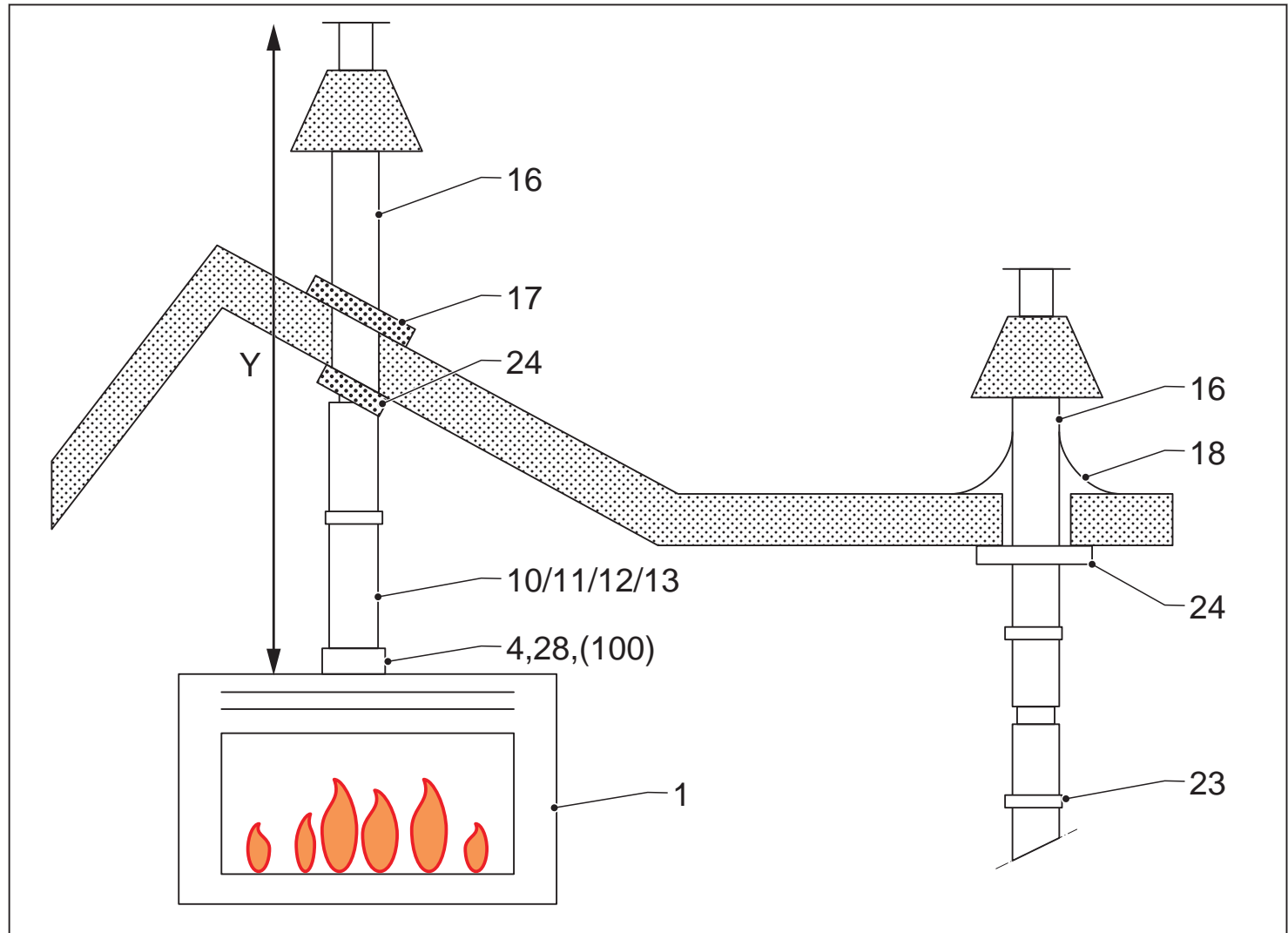


Plaats een concentrisch kanalsysteem volgens de beschrijving in deze paragraaf.

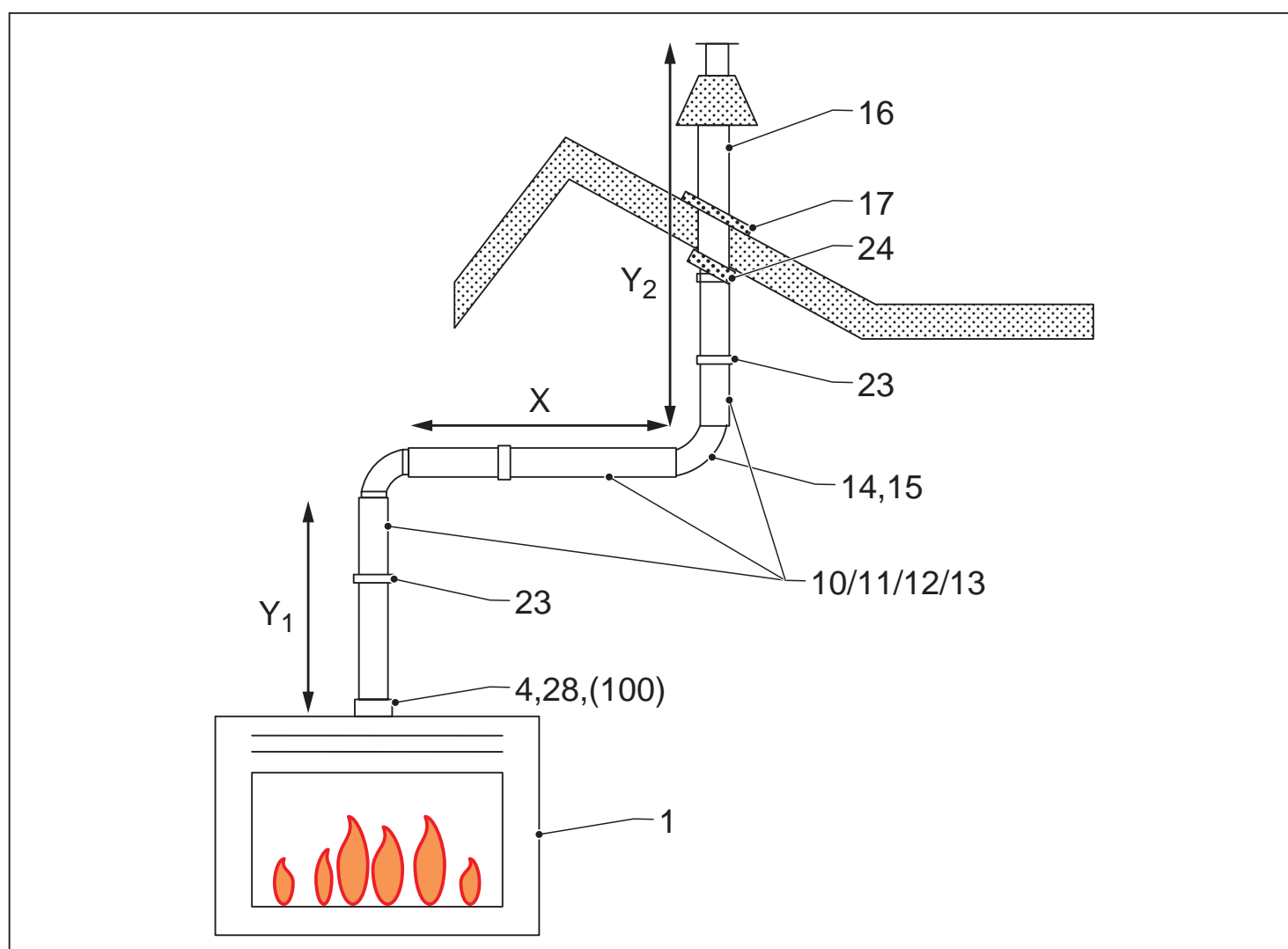
Sommige samenstellingen van het concentrische kanalsysteem vereisen plaatsing van een rookgasstuwplaat. Bij het toestel worden rookgasstuwplaten in verschillende maten geleverd. Zie de installatie- en onderhoudshandleiding.

4.4.1 Mogelijkheden voor een concentrisch kanalsysteem met een dakuitmonding

Onbuigbare concentrische kanalsystemen



	Y (min. - max.)	Breedte van de rookgasstuwplaat
		Concentrische aansluiting op het toestel is Ø100-Ø150 mm
	2,0 - 4,0 m	30 mm
	4,0 - 12,0 m	40 mm



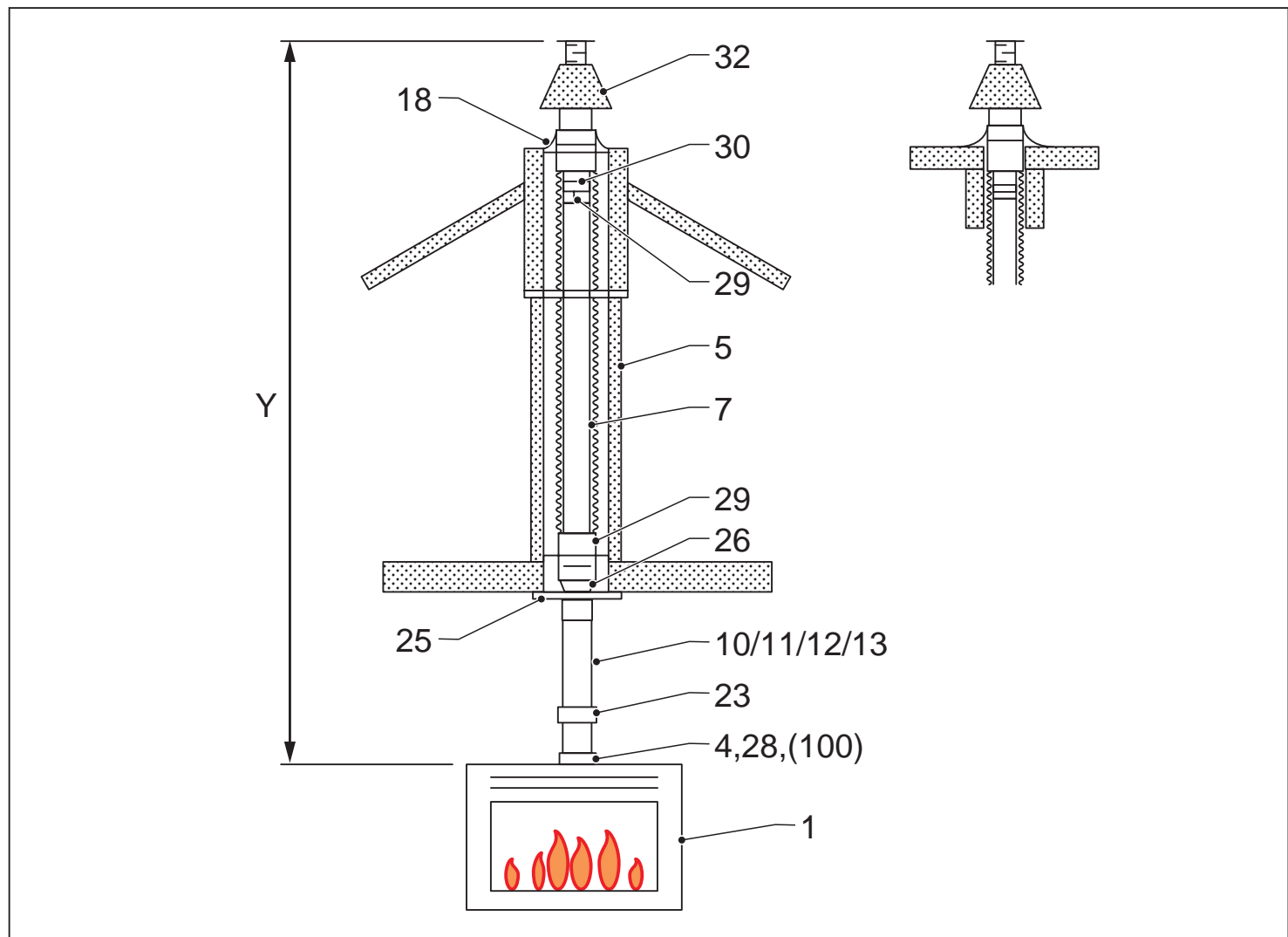
Y ₁ (min. - max.)	X (min. - max.)	Y ₁ + Y ₂ (min. - max.)	Breedte van de rookgasstuwplaat
			Concentrische aansluiting op het toestel is Ø100-Ø150 mm
1,0 - 11,0 m	0 - 3,0 m	1,0 - 11,0 m	-



Voorzichtig:

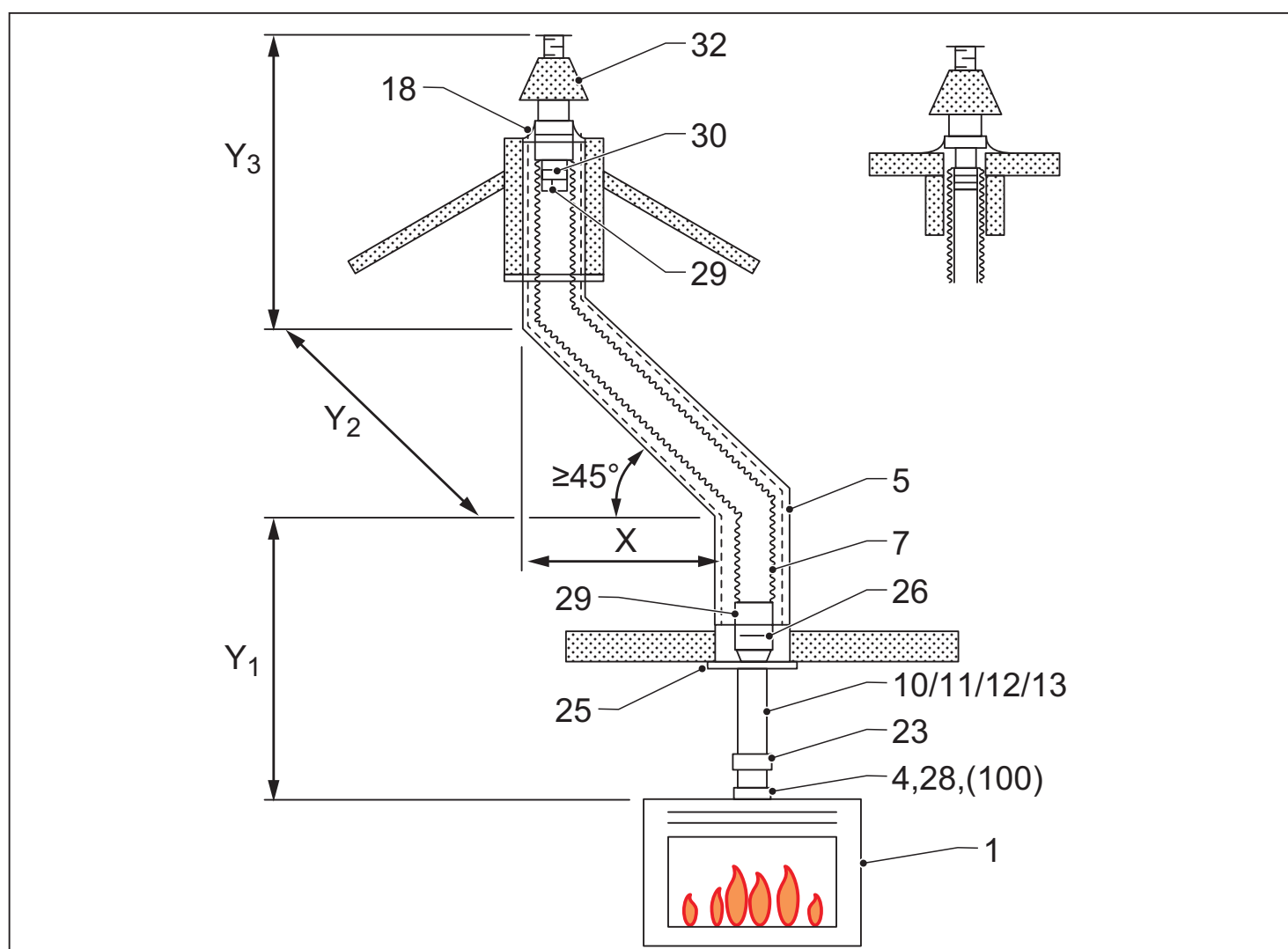
Zorg dat Y₁ + Y₂ minimaal 2 keer zo groot is als X.

Flexibele concentrische kanalsystemen



	Y (min. - max.)	Breedte van de rookgasstuwplaat
		Concentrische aansluiting op het toestel is Ø100-Ø150 mm
	2,0 - 4,0 m	30 mm
	4,0 - 12,0 m	40 mm

Dakuitmonding met een flexibele pijp van Ø100 mm in een bestaande dubbelwandige schoorsteen.



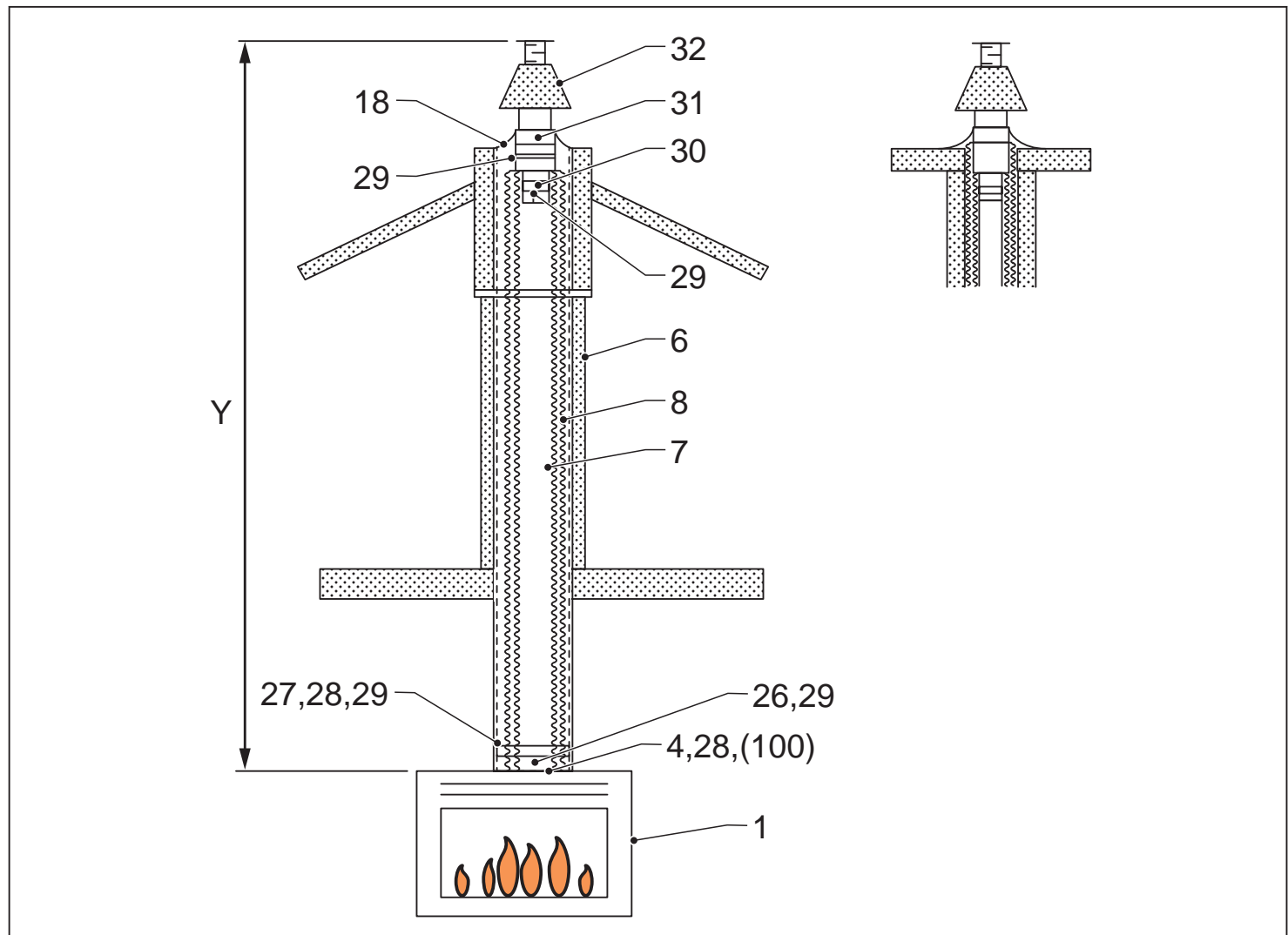
Y ₁ (min. - max.)	X (min. - max.)	Y ₁ + Y ₂ + Y ₃ (min. - max.)	Breedte van de rookgasstuwplaat
			Concentrische aansluiting op het toestel is Ø100-Ø150 mm
1,0 - 11,0 m	0 - 3,0 m	1,0 - 11,0 m	-



Voorzichtig:

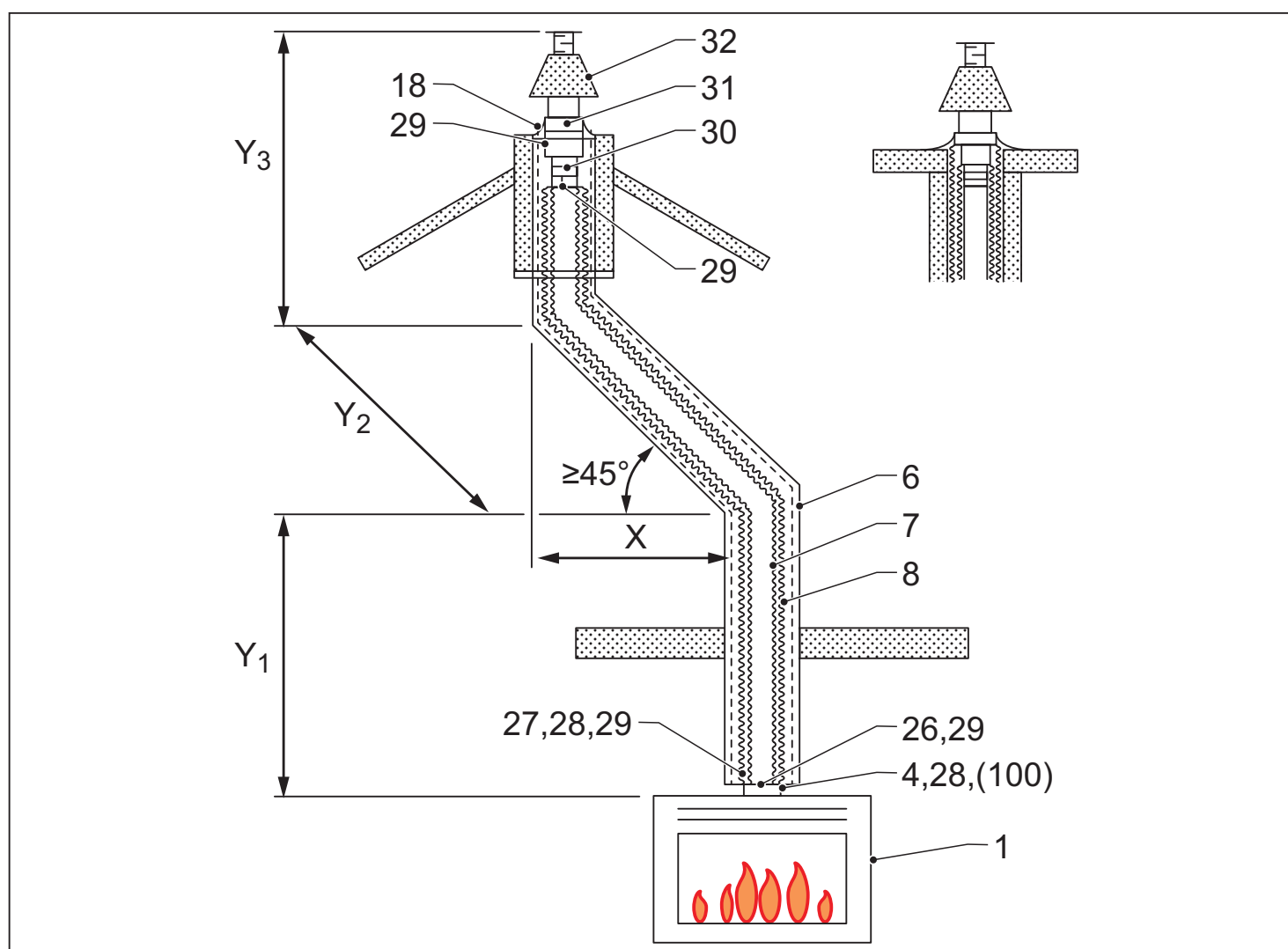
Zorg dat $Y_1 + Y_2 + Y_3$ minimaal 2 keer zo groot is als X.

Dakuitmondung met een flexibele pijp van Ø100 mm in een bestaande dubbelwandige schoorsteen.



	Y (min. - max.)	Breedte van de rookgasstuwplaat
		Concentrische aansluiting op het toestel is Ø100-Ø150 mm
	2,0 - 4,0 m	30 mm
	4,0 - 12,0 m	40 mm

Dakuitmonding met een flexibele pijp van Ø100 mm en een flexibele pijp van Ø150 mm in een bestaande schoorsteen met onvoldoende voering.



Y ₁ (min. - max.)	X (min. - max.)	Y ₁ + Y ₂ + Y ₃ (min. - max.)	Breedte van de rookgasstuwplaat
			Concentrische aansluiting op het toestel is Ø100-Ø150 mm
1,0 - 11,0 m	0 - 3,0 m	1,0 - 11,0 m	-

Voorzichtig:



Zorg dat $Y_1 + Y_2 + Y_3$ minimaal 2 keer zo groot is als X.

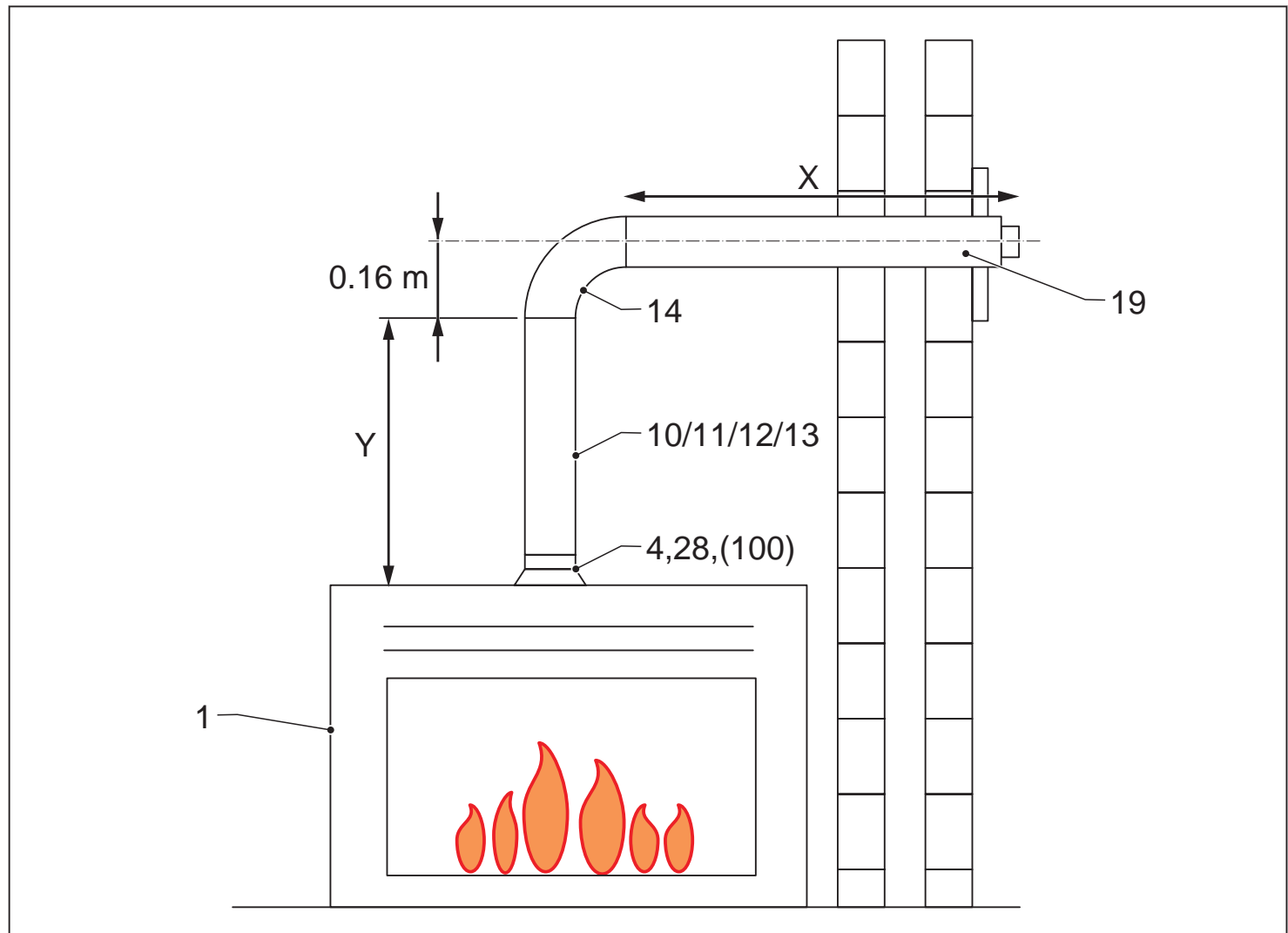
Dakuitmondung met een flexibele pijp van Ø100 mm en een flexibele pijp van Ø150 mm in een bestaande schoorsteen met onvoldoende voering.

4.4.2 Mogelijkheden voor een concentrisch kanalsysteem met een muuruitmonding

Plaats de muuruitmonding in de juiste positie, zoals in de figuur weergegeven. Plaats het midden van de binnenste pijp boven het midden van de buitenste pijp.



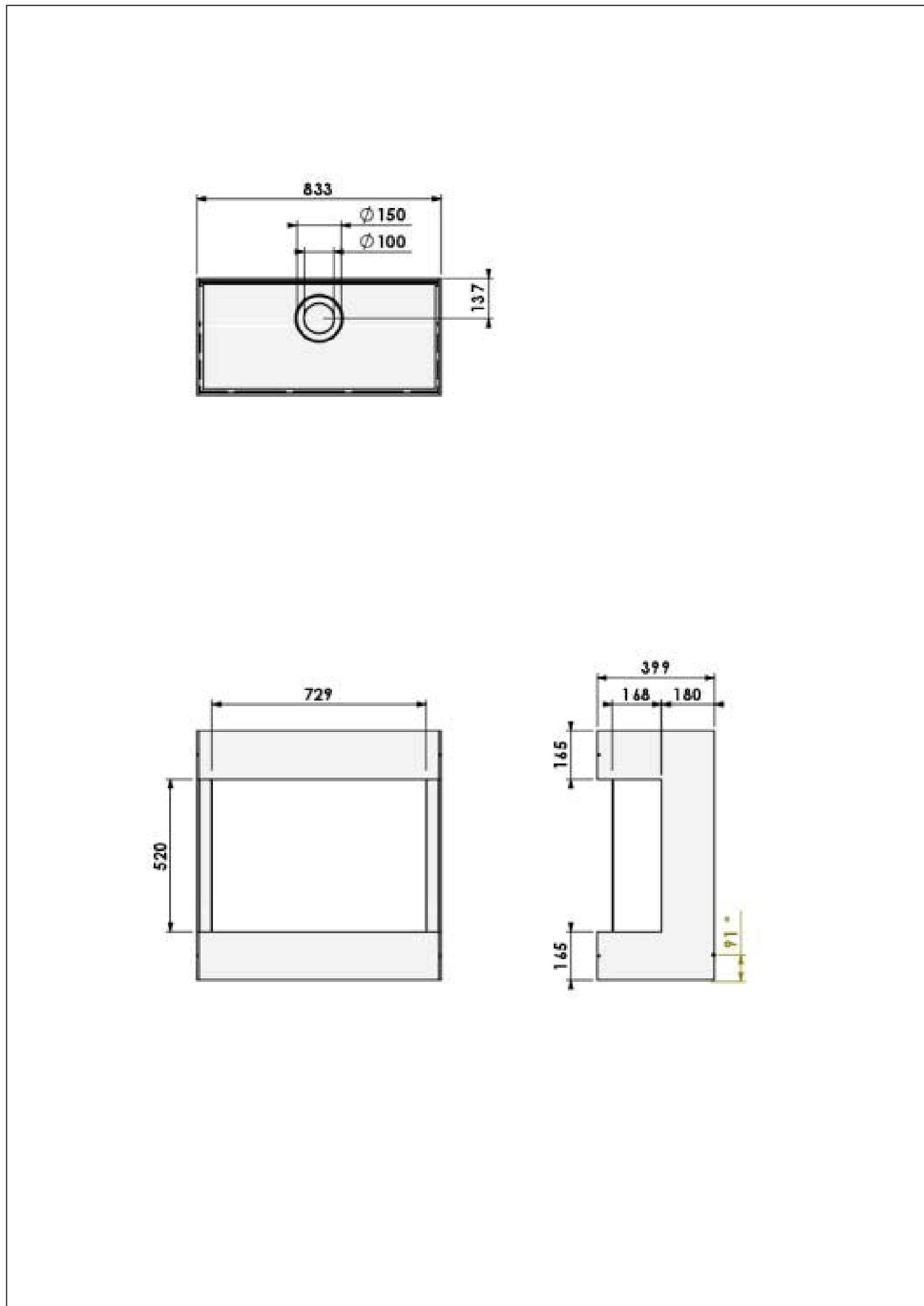
Onbuigbare concentrische kanalsystemen



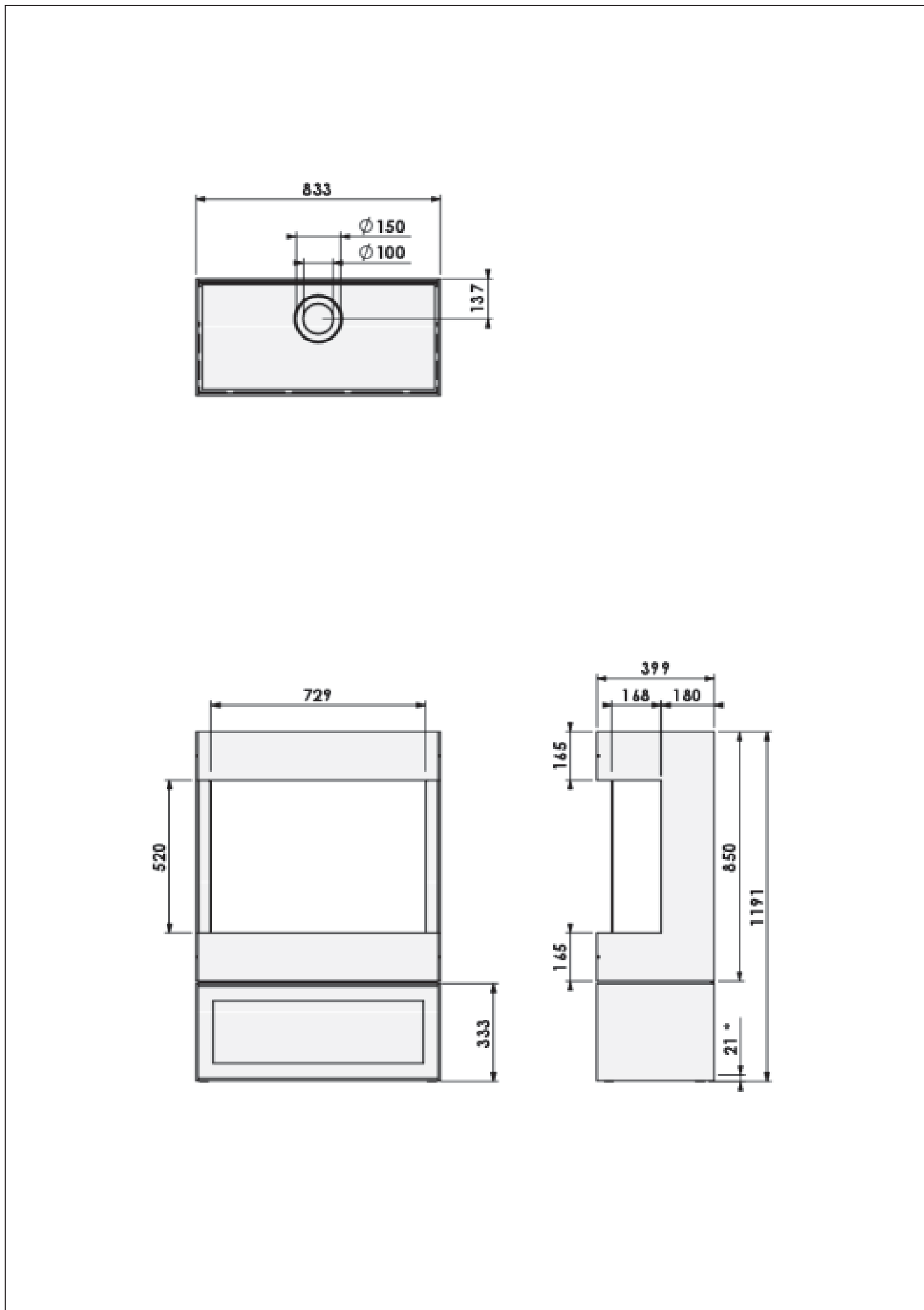
		Y (min. - max.)	X (min. - max.)	Breedte van de rookgas- stuwplaat
				Concentrische aansluiting op het toestel is Ø100-Ø150 mm
		1,0 - 2,0 m	0 - 5,0 m	-

5 Technische specificatie

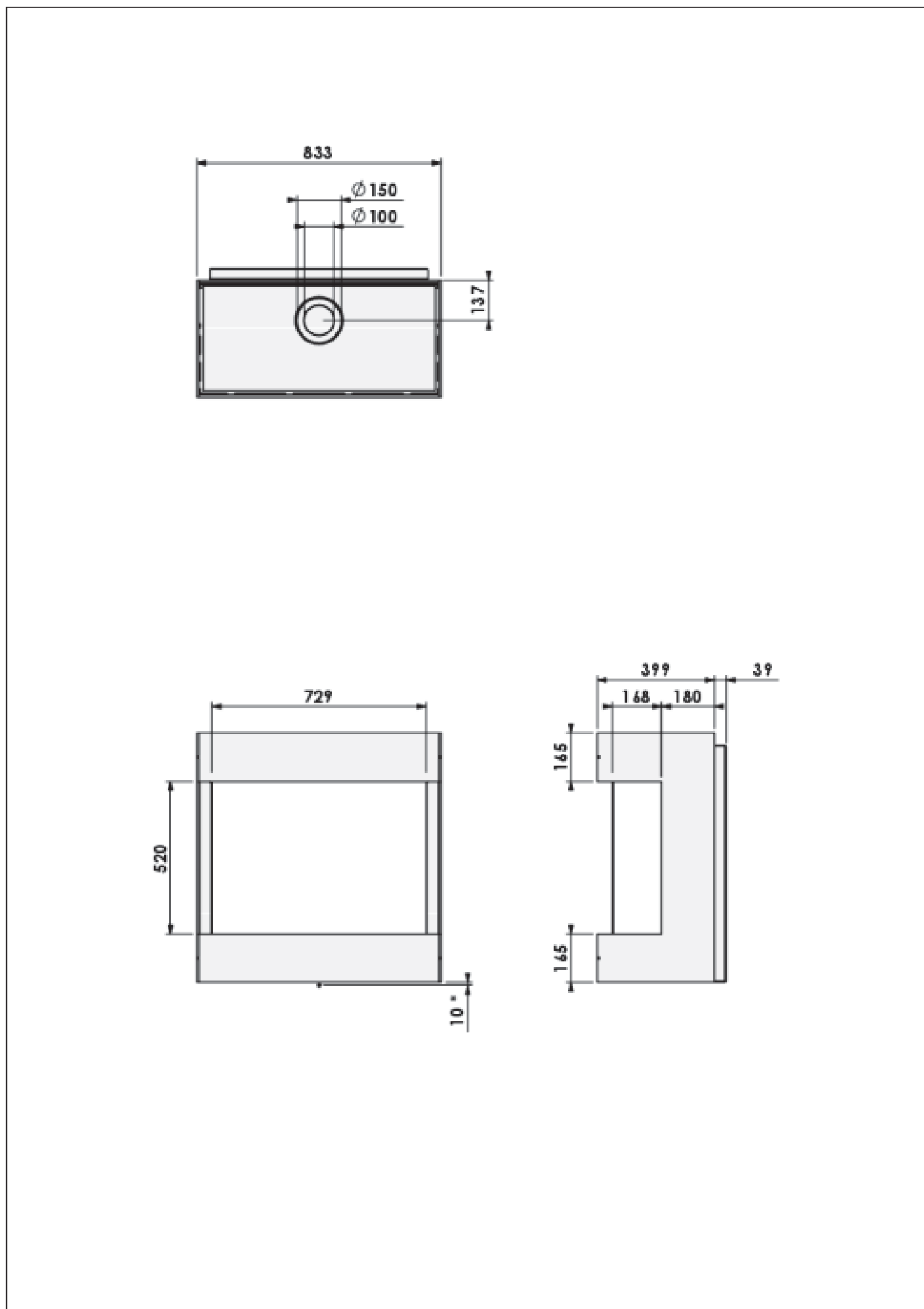
5.1 Afmetingen Box Gas Panorama 73/52



5.2 Afmetingen Box Gas Panorama 73/52 met opslagmodule



5.3 Afmetingen Box Gas Panorama 73/52 met draagframe



5.4 Afmetingen van de stuwplaat

Breedte van de geleverde stuwplaten in mm
Aansluiting van het concentrische rookkanaal Ø100 - Ø150
Uitmonding bovendaks
30
40
50
65

6 Voor het concentrische kanalsysteem verkrijgbare onderdelen



Voorzichtig:

Volg de bij de onderdelen van het concentrische kanalsysteem geleverde installatie-instructies.

De gashaard, in combinatie met het (onbuigbare en/of flexibele) concentrische kanalsysteem [Ø100 mm - Ø150 mm] voor de onderstaande merktypes is goedgekeurd volgens de Europese CE-norm voor gastoeestellen en mag daarom uitsluitend met deze systemen worden gebruikt.

Tabel 1: Goedgekeurde merken

Fabrikant	systeem
Bellfires	Muelink & Grol systeem
Poujoulat	DUOGAS systeem
Ontop	Metaloterm US systeem
Jeremias/STB (STB = Schoorsteen Techniek Brummen NL)	H-Twin systeem
Jeremias	TWIN-GAS systeem

De toegestane onderdelen voor deze systemen worden in dit hoofdstuk genoemd. De garantie op het toestel komt te vervallen indien dit volledig of gedeeltelijk met andere onderdelen of een ander rookgassysteem wordt geïnstalleerd. De concentrische kanalsystemen [Ø100 mm - Ø150 mm] kunnen met een nieuw gebouwd of een bestaande schoorsteen worden gebruikt.

Zorg dat de voor de installatie van het concentrische kanalsysteem gebruikte muur- of dakuitmondingsset ook in de lijst van verkrijgbare onderdelen wordt genoemd.

6.1 Onderdelenlijst voor toestel

Fig. nr.	Beschrijving
1	Gashaard; aansluiting van het concentrische rookkanaal Ø100/Ø150 mm.
2	-
3	-
4	Stuwplaat (bij ieder toestel worden stuwplaten in verschillende maten geleverd).
5	Schoorsteen, min. Ø150 mm intern, volledig gasdicht.
6	Schoorsteen of brandwerende huls, min. Ø160 mm intern.
7	Ø100 mm interne flexibele roestvrijstalen schoorsteenvoering voor gasafvoer AISI 316TI.
8	Ø150 mm interne flexibele roestvrijstalen schoorsteenvoering voor gasafvoer AISI 316TI.
9	-

6.2 Bellfires - Muelink & Grol systeem Ø100 - Ø150







Fig. nr.	Bellfires Art./ ORDERNR.	BESCHRIJVING		Kleur		Toepassing	
				rvs	antr.	star	flex
10	302289	Concentrische pijp. L= 500 mm.		•		•	
11	302290	Concentrische pijp. L= 1000 mm.		•		•	
12	302291	Concentrische passtuk, L= min. 325 / max. 440 mm.		•		•	
13	302292	Concentrische inkortbare pijp, L= 500 mm.		•		•	
14	302297	Concentrische bocht 90°.		•		•	

Fig. nr.	Bellfires Art./ ORDERNR.	BESCHRIJVING		Kleur		Toepassing	
				rvs	antr.	star	flex
15	302298	Concentrische bocht 45°.		•		•	
16	302295	Dakuitmondingspijp, L= 1360 mm.		•	•	•	•
17	302212	Verstelbare dakdoorvoer. Dakhelling 20°-45° (**), met loodslab.		•		•	•
18	302213	Dakdoorvoer voor bestaande schoorsteen of plat dak.		•		•	•
19	302296	Horizontale (muur)doorvoerset, L= 600 mm (inkortbaar), incl. een set muurplaten.		•	•	•	•
20	302293	Klemband RVS Ø150 mm, snelsluiting.		•		•	•
21	302210	Siliconen manchet Ø150 mm.				•	•
23	302215	Muur(bevestigings)beugel.		•		•	•
24	302214	Set dakbeschotplaten / Brandseparatieplaten.		•		•	•



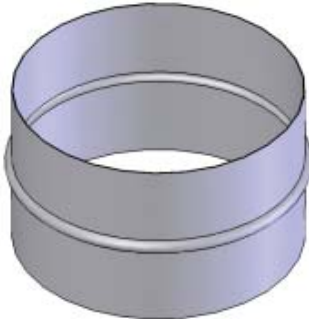



Fig. nr.	Bellfires Art./ ORDERNR.	BESCHRIJVING		Kleur		Toepassing	
				rvs	antr.	star	flex
25	302189	Plafondplaat voor overgang Ø100 mm / Ø150 mm (star) - Ø100 mm (flex.).		•		•	•
26	302278	RVS adapter (100), Ø100 mm uitw. (star) x Ø107 mm inw. (flex.). [toestel - Ø100 mm flex.] en [Ø100 mm star - Ø100 mm flex.].		•			•
27	302279	Adapter RVS (150), Ø148 mm uitw. (star) x Ø148 mm inw. (flex.) [toestel - Ø150 mm flex.].		•			•
28	302217	Klemband RVS Ø150 mm. Voor adapter 150 [toestel - Ø150 mm (flex.)]. Schroefsluiting.		•		•	•
29	303776	Parker RVS Ø3.5 mm x 9.5 mm. Voor borgen van de flexibele kanalen. (Minimaal 3 stuks per aansluiting).		•			•
30	304041	Slangklem Ø100 mm. (Minimaal 2 per aansluiting).		•			•
31	304042	Slangklem Ø150 mm. (Minimaal 2 per aansluiting).		•			•

Fig. nr.	Bellfires Art./ ORDERNR.	BESCHRIJVING		Kleur		Toepassing	
				rvs	antr.	star	flex
32	302307	Dakuitmondingspijp, L = 610 mm. Geschikt voor flexibel kanalsysteem.		•	•	•	•
33	302301	Concentrisch T-stuk met meetopening.		•		•	
34	302302	Concentrische pijp met meetopening, L = 165 mm.		•		•	
35	302303	Concentrische bocht 90° met inspectieluik.		•		•	
36	321948	Universele muur-/vloerbeugel Ø150 mm.		•		•	

(*)Kleur

- rvs : Roestvrij staal met eigen kleur, glanzend
- antr. : Antracietkleurig gelakt, mat

(**) Verstelbare dakafdichting voor een helling van > 45° zijn op verzoek leverbaar.

Zorg dat bij het installeren van een 'gesloten' gashaard in een bestaande schoorsteen roestvrijstalen flexibele pijpen (Ø100 mm of Ø130 mm) conform BS 316 voor het afvoeren van het afgewerkte gassen worden gebruikt.

6.3 Poujoulat - DUOGAS systeem Ø100 - Ø150








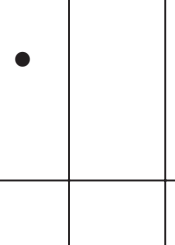
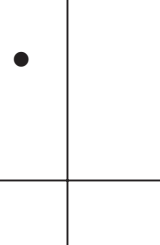
Fig. nr.	Poujoulat Art./ ORDERNR.	BESCHRIJVING		Kleur		Toepassing	
				rvs	antr.	star	flex
	34100403	Concentrische pijp, L= 250 mm.					
10	34100404	Concentrische pijp. L= 450 mm.		•		•	
11	34100405	Concentrische pijp. L= 950 mm.		•		•	
12	34100429	Concentrische passtuk, L= min. 390 / max. 640 mm.		•		•	
14	34100441	Concentrische bocht 90°.		•		•	
15	34100421	Concentrische bocht 45°.		•		•	
	34100411	Concentrische bocht 30°.		•		•	
	34100401	Concentrische bocht 15°.		•		•	

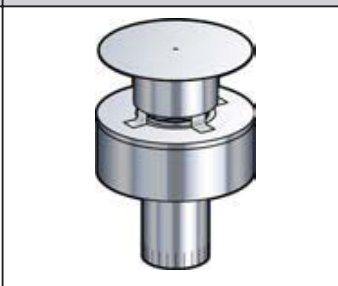






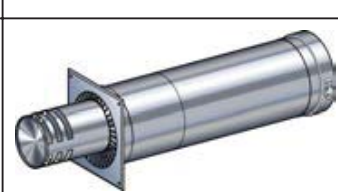

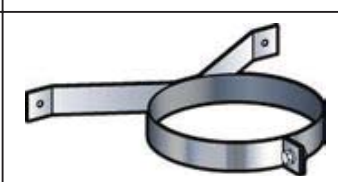
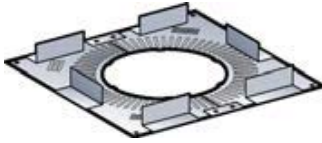

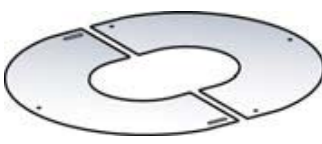
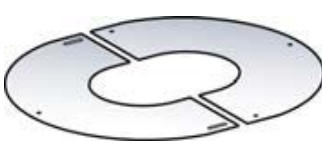
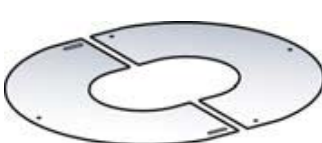

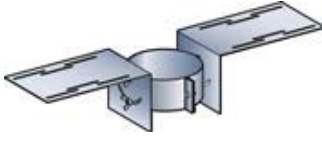




Fig. nr.	Poujolat Art./ ORDERNR.	BESCHRIJVING		Kleur		Toepassing	
				rvs	antr.	star	flex
16	34100654	Dakuitmondingspijp, L= 140 mm.		•		•	
17	45150171	Dakdoorvoer, geschikt voor een dak van hardsteen, met een dakhelling van 15°-30°.		•		•	
17	45150170	Dakdoorvoer, geschikt voor een dak van dakpannen, met een dakhelling van 15°-30°.		•		•	
17	45150172	Dakdoorvoer, geschikt voor een dak van hardsteen, met een dakhelling van 30°-45°.		•		•	
17	45150173	Dakdoorvoer, geschikt voor een dak van dakpannen, met een dakhelling van 30°-45°.		•		•	
18	45150169	Dakdoorvoer voor bestaande schoorsteen of plat dak.		•		•	
19	34100610	Horizontale (muur)doorvoers-et, L= min. 365 mm / max. 585 mm.		•		•	
20	45150076	Klemband RVS Ø150 mm, snelsluiting.		•		•	
23	45150072	Muur(bevestigings)beugel, Ø150 mm.		•		•	

Fig. nr.	Poujolat Art./ ORDERNR.	BESCHRIJVING		Kleur		Toepassing	
				rvs	antr.	star	flex
24	37100442	Plafond-/muurplaat met afstandhouders en ventilatiesleuven.		•		•	
24	37100425	Set dakbeschotplaten / Brandseparatieplaten, geschikt voor een dakhelling van 0°-10°.		•		•	
24	37100426	Set dakbeschotplaten / Brandseparatieplaten, geschikt voor een dakhelling van 10°-30°.		•		•	
24	37100427	Set dakbeschotplaten / Brandseparatieplaten, geschikt voor een dakhelling van 30°-40°.		•		•	
24	37100428	Set dakbeschotplaten / Brandseparatieplaten, geschikt voor een dakhelling van 40°-50°.		•		•	
34	34100407	Concentrische pijp met inspectie-opening, L = 250 mm.		•		•	
36	45150165	Dak(bevestigings)beugel, (universeel) Ø150 mm.		•		•	
36	45150081	Vloer(bevestigings)beugel, (universeel) Ø150 mm.		•		•	
37	34100611	Adapter: Belfires Ø100-150 mm → Poujolat DUOGAS Ø100-150 mm (Toestel 100/150 → Poujolat DUOGAS 100/150)		•		•	
100	34100614	Adapter: Belfires Ø130-200 mm → Poujolat DUOGAS Ø100-150 mm (Toestel 130/200 → Poujolat DUOGAS 100/150)		•		•	
101	34100613	Concentrisch verloop van Poujolat DUOGAS Ø130-200 mm → Poujolat DUOGAS Ø100-150 mm		•		•	

6.4 Ontop - Metaloterm US systeem Ø100 - Ø150




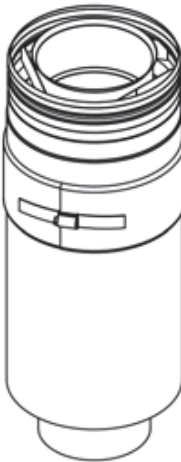
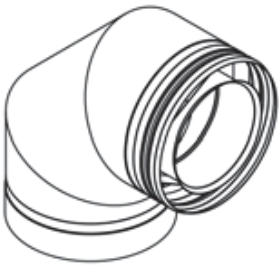


Fig. nr.	Ontop Art./ ORDERNR.	BESCHRIJVING		Kleur		Toepassing	
				rvs	antr.	star	flex
	USA 10	Adapter voor Bellfires toestellen met Ø100-Ø150 mm concentrische aansluiting.		•		•	
	US 25 10	Concentrische pijp, L= 250 mm.		•		•	
10	US 50 10	Concentrische pijp. L= 500 mm.		•		•	
11	US 100 10	Concentrische pijp. L= 1000 mm.		•		•	
12	USPP 10	Concentrische passtuk, L= min. 60 / max. 250 mm.		•		•	
14	USB 90 10	Concentrische bocht 90°.		•		•	
15	USB 45 10	Concentrische bocht 45°.		•		•	
15	USB 30 10	Concentrische bocht 30°.		•		•	

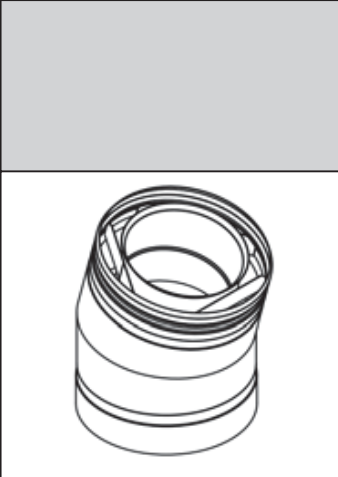
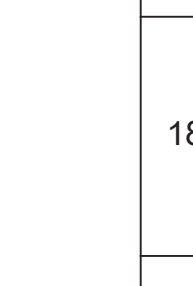
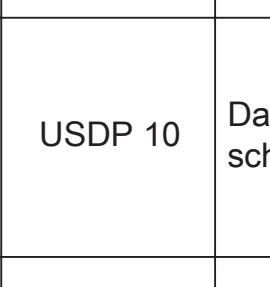
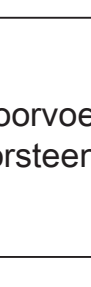

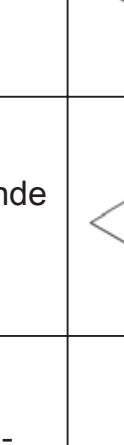

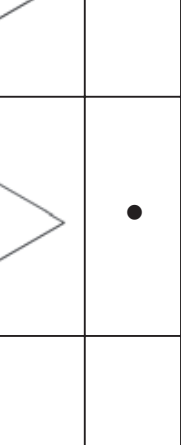
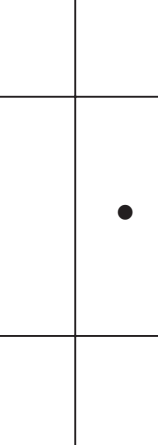

Fig. nr.	Ontop Art./ ORDERNR.	BESCHRIJVING		Kleur		Toepassing	
				rvs	antr.	star	flex
15	USB 15 10	Concentrische bocht 15°.		•		•	
16	USDVC2 10	Dakuitmondingspijp, L= 375 mm.		•		•	
16	USSR 10	Stormkraag Ø150 mm.		•		•	
17	USLS 10	Verstelbare dakdoorvoer. Dakhelling 20°-45°, met loodslab.		•		•	
17	USDH 10	Dakdoorvoerplaat voor dak- helling 5°-30°.		•		•	
18	USDP 10	Dakdoorvoer voor bestaande schoorsteen of plat dak.		•		•	
18	USDPAL 10	Dakdoorvoer - Aluminium - Voor bestaande schoorsteen of plat dak.		•		•	
19	USDHC5 10	Horizontale (muur)doorvoers- et, L= 475 mm (inkortbaar).		•		•	
20	USKB 10	Klemband, snelsluiting.		•		•	

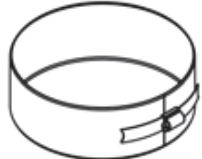
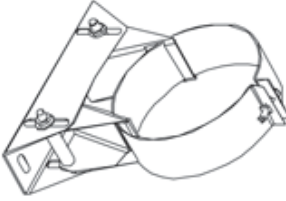
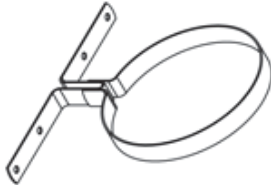
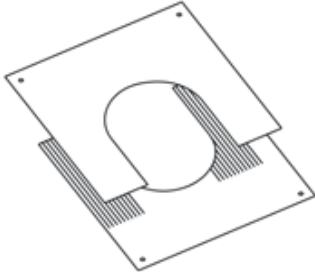
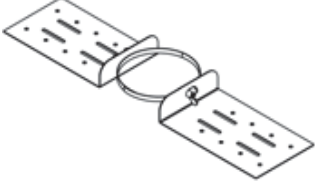
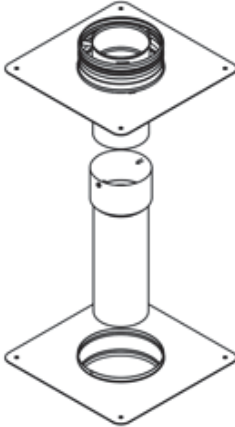
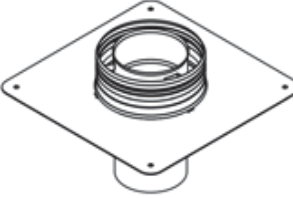
Fig. nr.	Ontop Art./ ORDERNR.	BESCHRIJVING		Kleur		Toepassing	
				rvs	antr.	star	flex
21	USAB 10	Afdekband, schroefsluiting.		•		•	
23	USMB 10	Muur(bevestigings)beugel, verstelbaar.		•		•	
23	USEB 10	Montagebeugel.		•		•	
24	USCP 10	Set dakbeschotplaten / Brandseparatieplaten / Centreerplaten.		•		•	
24	USDQ 10	Dak(bevestigings)beugel.		•		•	
25	USSAN 10	Saneringsset.		•		•	
25	USSAN1 10	Bovenzijde saneringsset.		•		•	

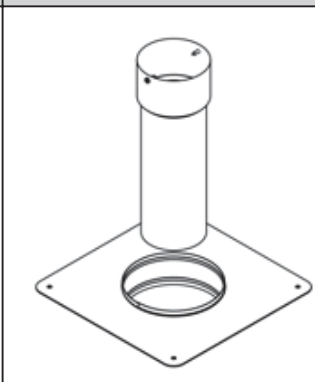
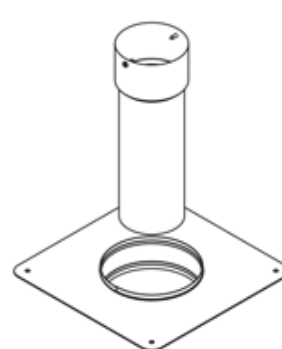

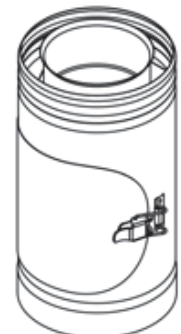

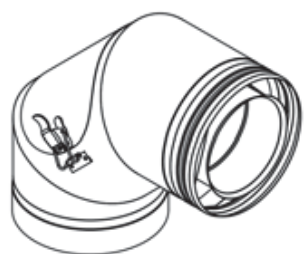
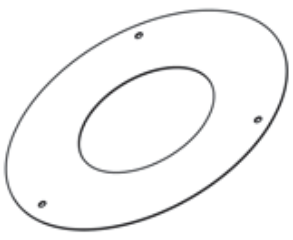
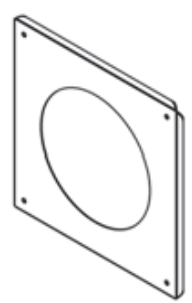
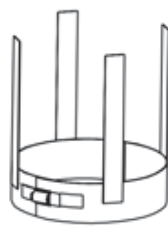

Fig. nr.	Ontop Art./ ORDERNR.	BESCHRIJVING		Kleur		Toepassing	
				rvs	antr.	star	flex
25	USSAN2 10	Onderzijde saneringsset.		•		•	
28	USKBS 10	Klemband, schroefsluiting.		•		•	
	USI 10	Concentrische pijp met inspectieluik, L = 250 mm.		•		•	
34	USEM 10	Concentrische pijp met meetopening, L = 150 mm.		•		•	
35	USBI 10	Concentrische bocht 90° met inspectieluik.		•		•	
	USR 10	Rozet glad Ø150 mm.		•		•	
	USMPG 10	Muurplaat groot Ø150 mm, vierkant 300 mm.		•		•	

Fig. nr.	Ontop Art./ ORDERNR.	BESCHRIJVING		Kleur		Toepassing	
				rvs	antr.	star	flex
	USAH 10	Afstandhouder.		•		•	
	USVG 10 13	Concentrisch verloop van Ø100-Ø150 mm → Ø130-Ø200 mm.		•		•	

6.5

Jeremias/STB - H-Twin systeem Ø100 - Ø150




Fig. nr.	Jeremias Art./ ORDERNR.	BESCHRIJVING		Kleur		Toepassing	
				rvs	antr.	star	flex
11	ATWINL 13 100-150	Concentrische pijp. L= 1000 mm.		•		•	
10	ATWINL 14 100-150	Concentrische pijp. L= 500 mm.		•		•	
10	ATWINL 15 100-150	Concentrische pijp. L= 250 mm.		•		•	







Fig. nr.	Jeremias Art./ ORDERNR.	BESCHRIJVING		Kleur		Toepassing	
				rvs	antr.	star	flex
12	H-TWIN 742 100-150	Concentrische passtuk, L= min. 1100 / max. 1400 mm.		•		•	
12	H-TWIN 467 100-150	Concentrische passtuk, L= min. 1100 / max. 1900 mm.					
12	ATWIN 197 100-150	Concentrische passtuk, L= min. 600 / max. 900 mm.					
15	ATWIN 16 100-150	Concentrische bocht 15°.		•		•	
15	ATWIN 17 100-150	Concentrische bocht 30°.		•		•	
15	ATWIN 18 100-150	Concentrische bocht 45°.		•		•	
14	ATWIN 60 100-150	Concentrische bocht 90°.		•		•	
14	ATWIN 60F 100-150	Concentrische bocht 90° - Kort. Speciaal voor aansluiting op een muurdoorvoer.		•		•	




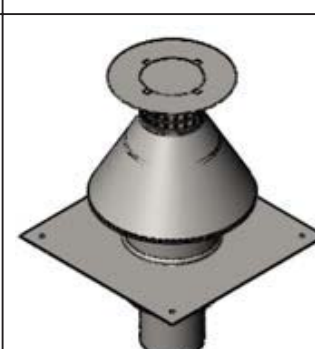



Fig. nr.	Jeremias Art./ ORDERNR.	BESCHRIJVING		Kleur		Toepassing	
				rvs	antr.	star	flex
16	A 463 100-150	Dakuitmonding - lang, met pijp, L = 1080 mm, Verticaal.		•	•	•	
16	ATWIN 92 100-150	Dakuitmonding - kort, met pijp, L = 300 mm, Verticaal.		•	•	•	
32	ATWIN 92pe 100-150	Dakuitmonding, met pijp, L = 495 mm, Verticaal, met dakdoorvoer voor bestaande schoorsteen of plat dak.		•	•	•	
17	ATWIN 45DD 100-150	Dakdoorvoer voor dakhelling 30°, met loodslab en stormkraag.		•	•	•	
17	ATWIN 60DD 100-150	Dakdoorvoer voor dakhelling 45°, met loodslab en stormkraag.		•		•	
	ATWIN 307 100-150	Stormkraag.		•		•	

Fig. nr.	Jeremias Art./ ORDERNR.	BESCHRIJVING		Kleur		Toepassing	
				rvs	antr.	star	flex
24	ADBL-DW 100-150	Set dakbeschotplaten / Brandseparatieplaten.		•		•	
20	ATWIN 45 100-150	Klemband, Schroefsluiting (Standaard bij alle componenten).		•		•	
23	ATWIN 22 100-150	Muur(bevestigings)beugel, verstelbaar.		•		•	
23	ATWIN 23 100-150	Muur(bevestigings)beugel, afstand verstelbaar 60-250 mm.		•		•	
19	A681 100-150	Horizontale (muur)doorvoerset, L= 495 mm (inkortbaar), incl. een set muurplaten.		•		•	
33	H-TWIN 752 100-150	Concentrisch T-stuk met meetopening. Inspectieluik met afdekkap en condensatie-opening.		•		•	
	ATWIN 465 100-150	Adapter: H-TWIN Ø100-150 → Flex Roestvaststaal; Ø100 mm, incl. plafondplaat 300x300 mm.		•		•	
	ATWIN 466 100-150	Adapter: Flex Roestvaststaal; Ø100 mm → H-TWIN Ø100-150, incl. schoorsteen(plafond)plaat 300x300 mm.		•		•	
36	ASDH2 100-150	Universele muur-/vloerbeugel Ø150 mm.		•		•	

Fig. nr.	Jeremias Art./ ORDERNR.	BESCHRIJVING		Kleur		Toepassing	
				rvs	antr.	star	flex
100	A464 130	Concentrisch verloop van H-TWIN Ø130 / Ø200 mm → H-TWIN Ø100 / Ø150 mm.		•		•	

6.6 Jeremias - TWIN-GAS systeem Ø100 - Ø150





Fig. nr.	Jeremias Art./ ORDERNR.	BESCHRIJVING		Kleur		Toepassing	
				rvs	antr.	star	flex
	TWG1634 100-150	Bellfires Toestelaansluiting / Adapter Bellfires Ø100/150 mm → Jeremias TWIN-GAS Ø100/150 mm L = 160 mm, incl. klemband (2x).		•		•	
11	TWG13 100-150	Concentrische pijp, L= 1000 mm, incl. klemband.		•		•	
10	TWG14 100-150	Concentrische pijp, L= 500 mm, incl. klemband.		•		•	
10	TWG15 100-150	Concentrische pijp, L= 250 mm, incl. klemband.		•		•	









Fig. nr.	Jeremias Art./ ORDERNR.	BESCHRIJVING		Kleur		Toepassing	
				rvs	antr.	star	flex
	TWG1801 100-150	Concentrische pijp, L = 1000 mm, met 4 afstandhouders aan de buitenzijde, incl. klemband.		•		•	
12	TWG50 100-150	Concentrische passtuk, L= min. 330 / max. 420 mm, incl. klemband.		•		•	
15	TWG16 100-150	Concentrische bocht 15°. Incl. klemband.		•		•	
15	TWG17 100-150	Concentrische bocht 30°. Incl. klemband.		•		•	
15	TWG18 100-150	Concentrische bocht 45°. Incl. klemband.		•		•	
14	TWG60 100-150	Concentrische bocht 90°. Incl. klemband.		•		•	
14	TWG1786 100-150	Concentrische bocht 90° - met steunpoot, incl. klemband en afsluitdeksel onder.		•		•	

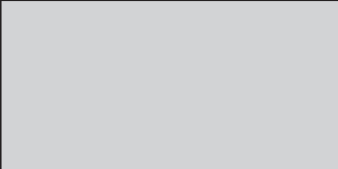
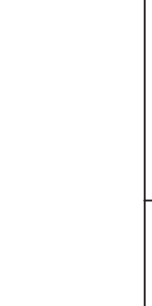
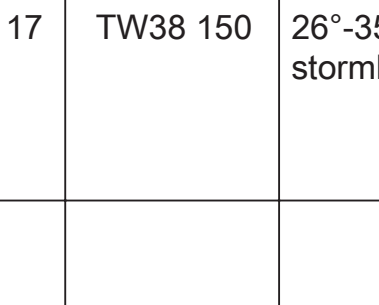



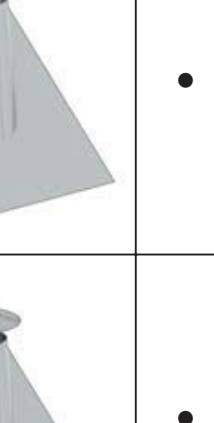
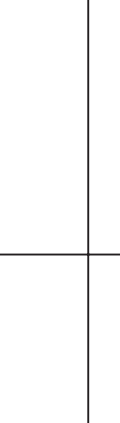
Fig. nr.	Jeremias Art./ ORDERNR.	BESCHRIJVING		Kleur		Toepassing	
				rvs	antr.	star	flex
14	TWG1676 100-150	Concentrische bocht 90° - kort - excentrisch. Speciaal voor aansluiting op muurdoorvoer TWG1619, incl. klemband.		•		•	
16	TWG272 100-150	Dakuitmonding (verticaal), L= 615 mm, incl. klemband.		•		•	
17	TW53 150	Dakdoorvoer voor dakhelling 5°-15°, met flex alu-slab en stormkraag.		•		•	
17	TW59 150	Dakdoorvoer voor dakhelling 16°-25°, met flex alu-slab en stormkraag.		•		•	
17	TW38 150	Dakdoorvoer voor dakhelling 26°-35°, met flex alu-slab en stormkraag.		•		•	
17	TW54 150	Dakdoorvoer voor dakhelling 36°-45°, met flex alu-slab en stormkraag.		•		•	
18	TW52 150	Dakdoorvoer voor bestaande schoorsteen of plat dak, met stormkraag.		•		•	

Fig. nr.	Jeremias Art./ ORDERNR.	BESCHRIJVING		Kleur		Toepassing	
				rvs	antr.	star	flex
	KL72 150	Stormkraag (reserveonderdeel).		•		•	
19	TWG1619 100-150	Horizontale (muur)doorvoerset, L= 600 mm, Inkortbaar. Incl. klemband en een set muurplaten.		•		•	
20	TW45 150	Klemband, schroefsluiting (reserveonderdeel).		•		•	
21	ALBI26 150	Siliconen afdichtring voor buitenpijp (reserveonderdeel).				•	
23	ZUWA704 150	Muur(bevestigings)beugel. Afstand tot muur: WA= 50 mm.		•		•	
	ZU-WA891130	Verlengstukken voor muurbeugel ZUWA704, L= 130 mm.		•		•	
	ZU-WA891200	Verlengstukken voor muurbeugel ZUWA704, L= 200 mm.		•		•	
	ZU-WA891250	Verlengstukken voor muurbeugel ZUWA704, L= 250 mm.		•		•	
	ZUWA706	Verlengstukken voor muurbeugel ZUWA704, L= 400 mm, WA = 50 - 360 mm.		•		•	
24	ZUDA074 150	Set dakbeschotplaten / Brandseparatieplaten voor plat dak: 0°.		•		•	

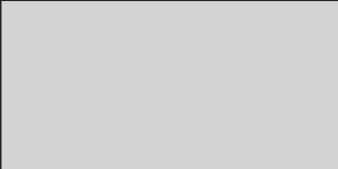
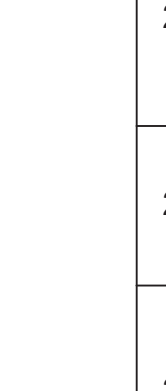
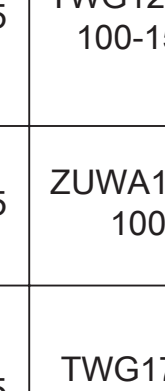
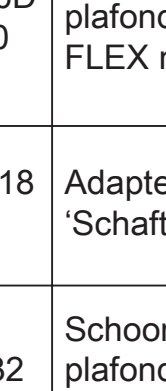
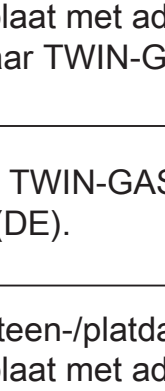
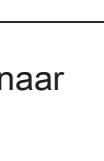



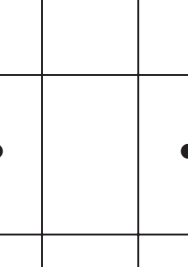









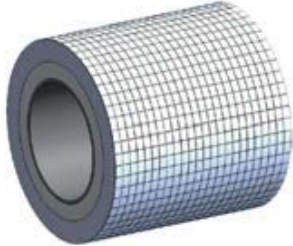
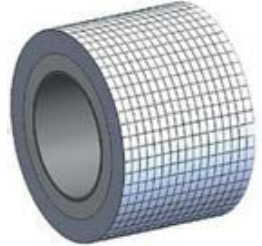
Fig. nr.	Jeremias Art./ ORDERNR.	BESCHRIJVING		Kleur		Toepassing	
				rvs	antr.	star	flex
24	ZUDA99V 150	Set dakbeschotplaten / Brandseparatieplaten voor schuin dak: 0° - 30°.		•		•	
24	ZUDA98V 150	Set dakbeschotplaten / Brandseparatieplaten voor schuin dak: 31° - 45°.		•		•	
24	ZU-DA99VHL 150	Set dakbeschotplaten / Brandseparatieplaten met ventilatieopeningen voor schuin dak: 0° - 30°.		•		•	
24	ZU-DA98VHL 150	Set dakbeschotplaten / Brandseparatieplaten met ventilatieopeningen voor schuin dak: 31° - 45°.		•		•	
25	FD08 100	Adapter: TWIN-GAS naar FLEX. (alleen voor binnenpijp Ø100 mm).		•		•	
25	TWG1276D 100-150	Schoorsteen-/plattendak-/plafondplaat met adapter: FLEX naar TWIN-GAS.		•		•	
25	ZUWA1618 100	Adapter: TWIN-GAS naar 'Schaft' (DE).		•		•	
25	TWG1732 100-150	Schoorsteen-/plattendak-/plafondplaat met adapter: Ø100 star/flex naar TWIN-GAS.		•		•	
33	TWG317 100-150	Concentrisch T-stuk 90°. Incl. klemband.		•		•	
34	TWG51 100-150	Concentrische pijp met meetopening, L= 200 mm, incl. klemband.		•		•	

Fig. nr.	Jeremias Art./ ORDERNR.	BESCHRIJVING		Kleur		Toepassing	
				rvs	antr.	star	flex
35	TWG10 100-150	Concentrische pijp, L= 300 mm, met reinigungsopening/ inspectieluik. Incl. klemband.		•		•	
35	TWG19 100-150	Concentrische bocht 90° met reinigungsopening/ inspectieluik. Incl. klemband.		•		•	
36	TWG05 100-150	Grondplaat/Afdekplaat onder met 2x 1/2" meetopening, afsluitkap en condensafvoer aan onderzijde.		•		•	
36	TWG07 100-150	Grondplaat / vloerbeugel.		•		•	
	DW391	Muurbeugel met dwarsondersteuning Type I: 350 mm - Afstand tot muur: WA= max. 50 mm.		•		•	
	DW392	Muurbeugel met dwarsondersteuning Type II: 500 mm - Afstand tot muur: WA= 50 - 150 mm.		•		•	
	DW393	Muurbeugel met dwarsondersteuning Type III: 750 mm - Afstand tot muur: WA= 150 - 250 mm.		•		•	
	DW407	Muurbeugel met dwarsondersteuning Type IV: 1030 mm - Afstand tot muur: WA= 250 - 360 mm.		•		•	
(17-24)	LUX-ECO 150	Isolatie dakdoorvoer, L= max. 500 mm (inkortbaar). Wanddikte LUX-ECO Isolatie: min. 25 mm.				•	
(19)	LUX-ECO 150	Isolatie wanddoorvoer, L= max. 360 mm (inkortbaar). Wanddikte LUX-ECO Isolatie: min. 25 mm.				•	

bellfires.

Uw Bellfires-dealer